

Konfektionierte Tsync-Buskabel für SIPROTEC 4 (Zeitsynchronisierung)

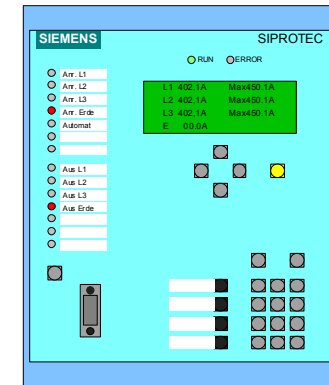

GPS-Funkuhr 7XV5664 mit Weitbereichsnetzteil 7XV5810 und Sync-Transceiver 7XV5654

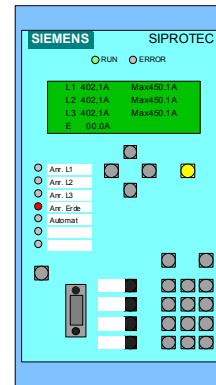
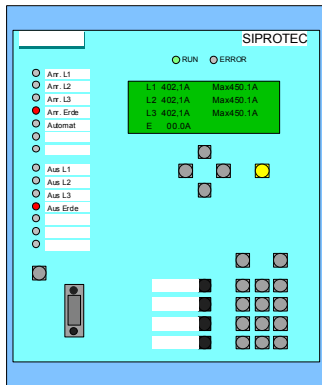
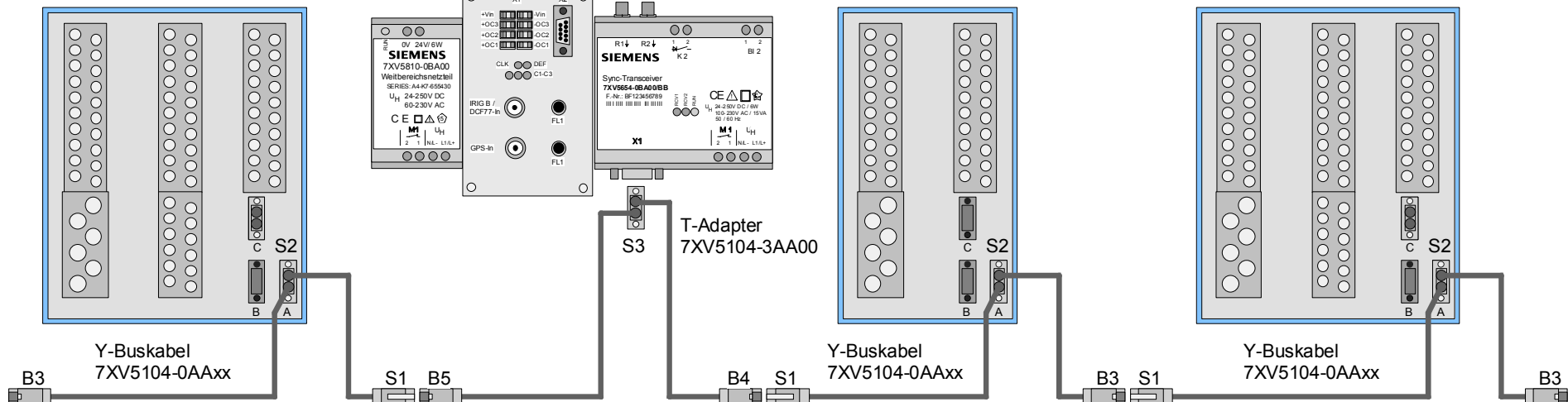

Y-Buskabel 7XV5104-0AAxx zu SIPROTEC 4 für Zeitsynchronisierung

Vom Sync-Transceiver 7XV5654-0BA00 oder
Adapterkabel 7XV5104-2AA00 oder
Verlängerungskabel 7XV5104-1AA10 oder
Y-Buskabel 7XV5104-0AAxx

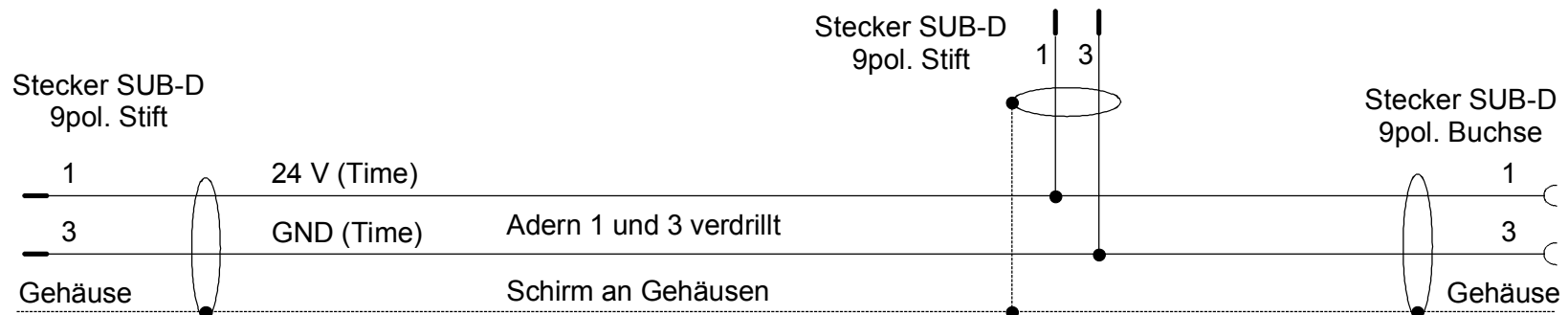
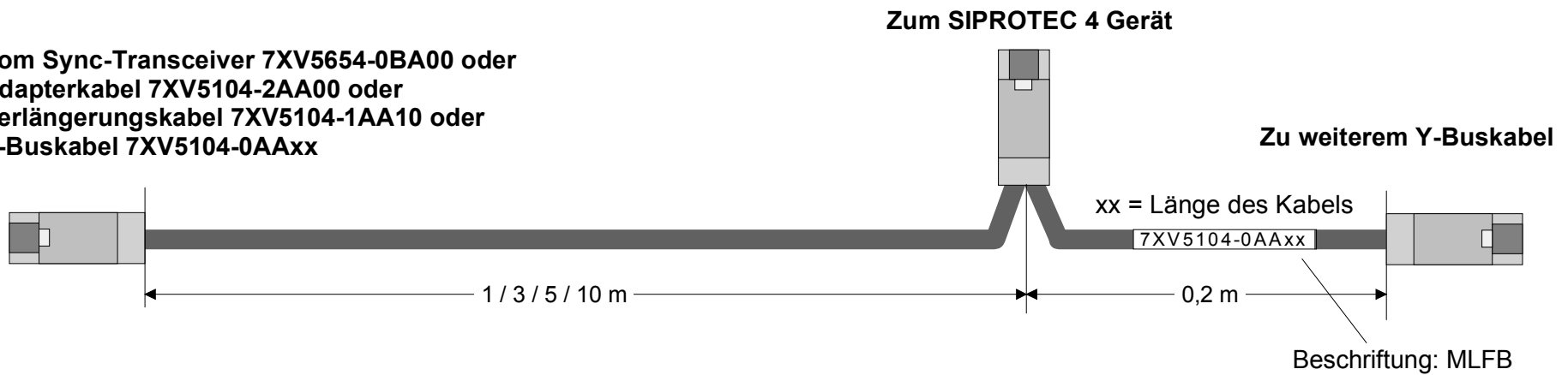

Buskabel-Verlängerung 7XV5104-1AA10 zu SIPROTEC 4 für Zeitsynchronisierung

Vom Sync-Transceiver 7XV5654-0BA00,
Adapterkabel 7XV5104-2AA00 oder
Y-Buskabel 7XV5104-0AAxx

Zu weiterem Y-Buskabel

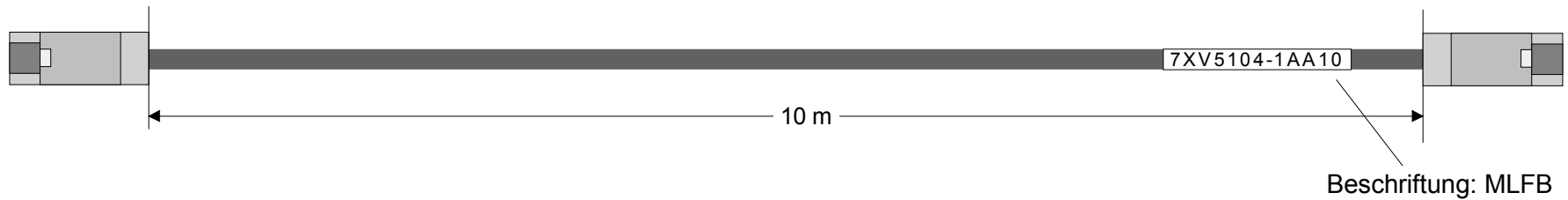

Stecker SUB-D
9pol. Stift

1 24 V (Time)
3 GND (Time)

Gehäuse

Adern 1 und 3 verdrillt

Schirm an Gehäusen

Stecker SUB-D
9pol. Buchse

1
3

Gehäuse

Adapterkabel 7XV5104-2AA00 zu SIPROTEC 4 für Zeitsynchronisierung

Vom Zeitempfänger bzw.
Sync-Transceiver 7KE6000-8Ax

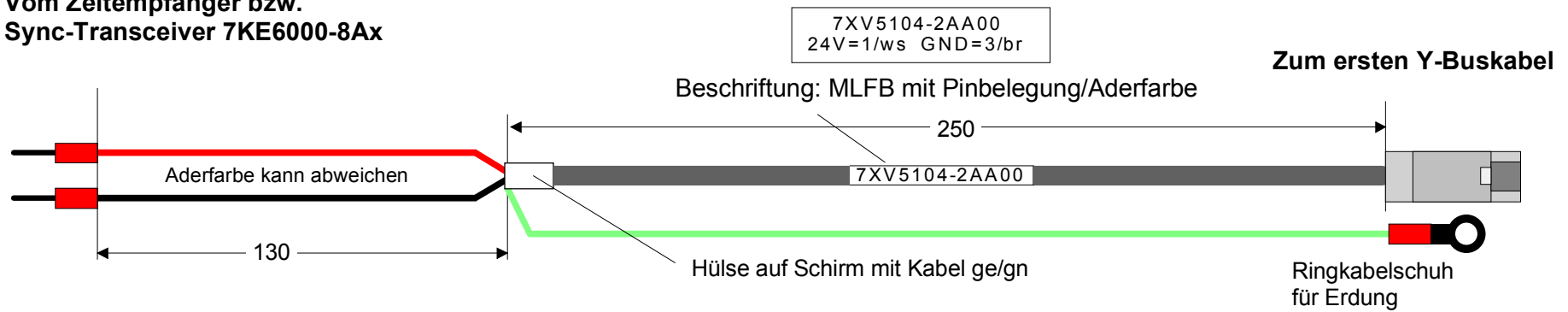

offene Enden
mit 2x Stiftkabelschuh

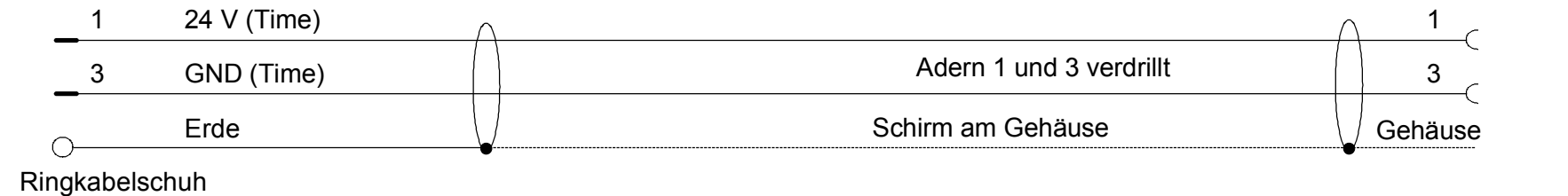

T-Adapterkabel 7XV5104-3AA00 zu SIPROTEC 4 für (nur) Zeitsynchronisierung auf 2 Bussen

