

ET 5

Reflexions-Lichttaster energetisch

Maßzeichnung

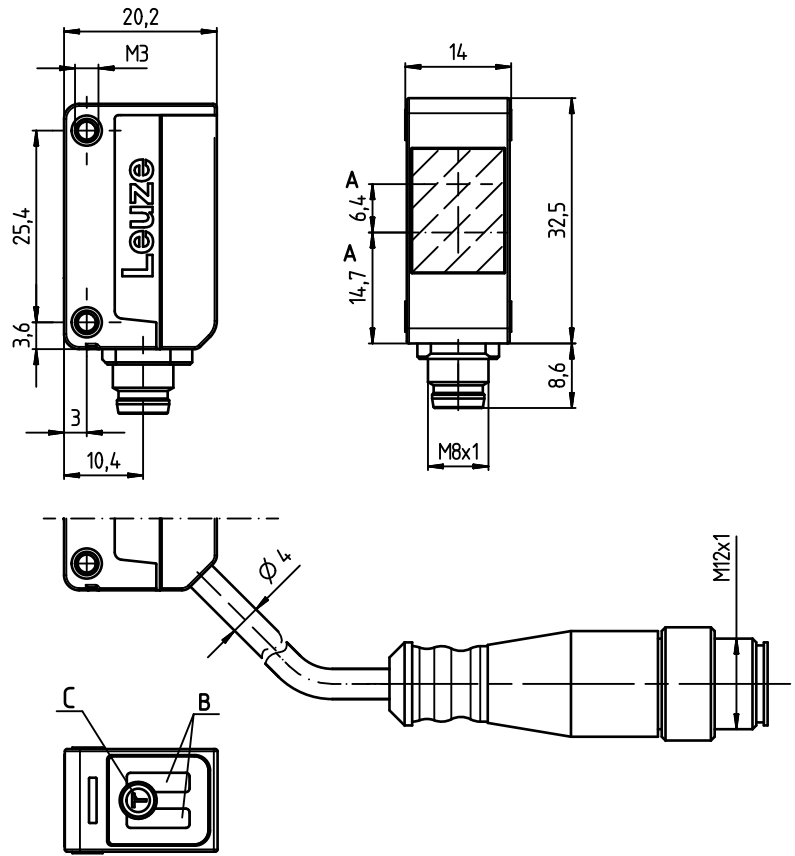

- A optische Achse
- B Anzeigedioden
- C Teach-Taste

Elektrischer Anschluss

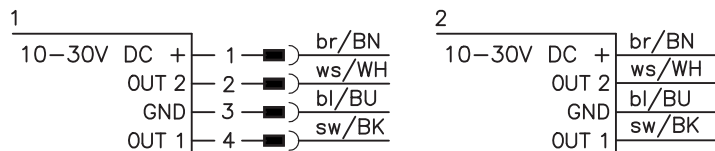

de 01-2013/05 50121955

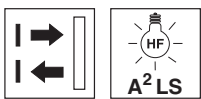

1 ... 1000mm



- Energetischer Reflexions-Lichttaster
- Tastweitereinstellung durch Teach-In
- Sichtbares Rotlicht
- Aktive Fremdlichtunterdrückung A²LS
- schnelle Ausrichtung durch *brightVision*®
- Einfache Montage durch integrierte M3-Metallgewindehülsen
- Kompakter Einbau möglich durch Kabelabgang nach hinten oder unten
- Volle Kontrolle durch grüne und gelbe Anzeige-LEDs
- robustes Kunststoffgehäuse in IP 67 für industriellen Einsatz



Zubehör:

(separat erhältlich)

- Befestigungs-Systeme (BTU 200 ..., BT 200...)
- M 12 Leitungsdosen (KD ...)
- Konfektionierte Leitungen (K-D ...)

Änderungen vorbehalten • DS\_ET5\_de\_50121955.fm

## Technische Daten

### Optische Daten

Grenztastweite <sup>1)</sup>	1 ... 1000mm
Betriebstastweite <sup>2)</sup>	siehe Tabellen
Lichtquelle	LED (Wechsellicht)
Wellenlänge	620nm (sichtbares Rotlicht)

### Zeitverhalten

Schaltfrequenz	500Hz
Ansprechzeit	1ms
Bereitschaftsverzögerung	≤ 300ms

### Elektrische Daten

Betriebsspannung $U_B$	10 ... 30VDC (inkl. Restwelligkeit)
Restwelligkeit	≤ 15% von $U_B$
Leerlaufstrom	≤ 20mA
Schaltausgang	.../4P... 2 PNP-Transistorausgänge Pin 2: PNP dunkelschaltend, Pin 4: PNP-hellschaltend .../2N... 2 NPN-Transistorausgänge Pin 2: NPN dunkelschaltend, Pin 4: NPN-hellschaltend
Signalspannung high/low	≥ ( $U_B - 2,5V$ ) / ≤ 2,5V
Ausgangsstrom	max. 100mA <sup>3)</sup>

### Anzeigen

LED grün	betriebsbereit
LED gelb	Reflexion (Objekt erkannt)

### Mechanische Daten

Gehäuse	Kunststoff
Optikabdeckung	Kunststoff
Gewicht	20g mit M8-Rundsteckverbindung 40g mit Leitung 200mm und M12-Rundsteckverbindung 70g mit Leitung 2m
Anschlussart	M8-Rundsteckverbindung, 4-polig Leitung 200mm mit M12-Rundsteckverbindung, 4-polig Leitung 2m, 4x0,20mm <sup>2</sup>

### Umgebungsdaten

Umgebungstemperatur (Betrieb/Lager)	-40°C ... +60°C / -40°C ... +70°C
Schutzbeschaltung <sup>4)</sup>	2, 3
VDE-Schutzklasse	III
Schutzart	IP 67
Lichtquelle	Freie Gruppe (nach EN 62471)
Gültiges Normenwerk	IEC 60947-5-2

- 1) Grenztastweite: typische Tastweite
- 2) Betriebstastweite: zugesicherte Tastweite
- 3) Summe der Ausgangsströme für beide Ausgänge, 50mA bei Umgebungstemperaturen > 40°C
- 4) 2=Verpolschutz, 3=Kurzschluss-Schutz für alle Ausgänge

## Tabellen

1	1	700	1000
2	5	280	400

1	weiß 90%
2	schwarz 6%

□	Betriebstastweite [mm]
□	Typ. Grenztastweite [mm]

## Diagramme

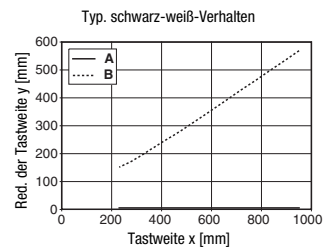

- A weiß 90%
- B schwarz 6%

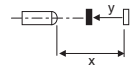

## Hinweise

- **Bestimmungsgemäßer Gebrauch:**  
Dieses Produkt ist nur von Fachpersonal in Betrieb zu nehmen und seinem bestimmungsgemäßen Gebrauch entsprechend einzusetzen. Dieser Sensor ist kein Sicherheitssensor und dient nicht dem Personenschutz.
- Beim eingestellten Tastbereich ist eine Toleranz der Tastgrenzen je nach Reflexionseigenschaft der Materialoberfläche möglich.

**Bestellhinweise**

Die hier aufgeführten Sensoren sind Vorzugstypen, aktuelle Informationen unter [www.leuze.com](http://www.leuze.com).

	Bezeichnung	Artikel-Nr.
<b>mit 4-poligem M8-Rundsteckverbinder</b>	Pin 4 PNP hellschaltend, Pin 2 PNP dunkelschaltend	ET5.3/4P-M8
	Pin 4 NPN hellschaltend, Pin 2 NPN dunkelschaltend	ET5.3/2N-M8
<b>mit 200mm Kabel und M12-Rundsteckverbinder</b>	Pin 4 PNP hellschaltend, Pin 2 PNP dunkelschaltend	ET5.3/4P-200-M12
	Pin 4 NPN hellschaltend, Pin 2 NPN dunkelschaltend	ET5.3/2N-200-M12
<b>mit Kabel, Kabellänge 2m</b>	Pin 4 PNP hellschaltend, Pin 2 PNP dunkelschaltend	ET5.3/4P
	Pin 4 NPN hellschaltend, Pin 2 NPN dunkelschaltend	ET5.3/2N

**Typenschlüssel**

		E	T	.	3	/	4	P	-	2	0	0	-	M	1	2	
<b>Funktionsprinzip</b>	ET	Reflexions-Lichttaster energetisch															
<b>Baureihe</b>	5	Baureihe 5															
<b>Ausstattung</b>	.3	Teach-in per Teach-Taste															
<b>Schaltausgang/Funktion /OUT1/OUT2 (OUT1 = Pin 4, OUT2 = Pin 2)</b>	4	PNP hellschaltend															
	P	PNP dunkelschaltend															
	2	NPN hellschaltend															
	N	NPN dunkelschaltend															
	X	Pin nicht belegt															
<b>Elektrischer Anschluss</b>	-M8	M8-Rundsteckverbinder, 4-polig															
	entfällt	Leitung, Standardlänge 2m															
	-200-M8	200mm Leitung mit M8 Rundsteckverbinder															
	-200-M12	200mm Leitung mit M12 Rundsteckverbinder															

**Teachverfahren**

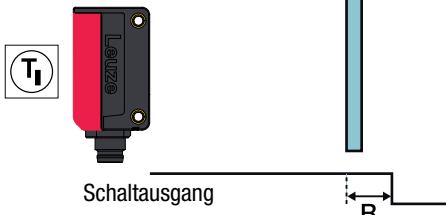
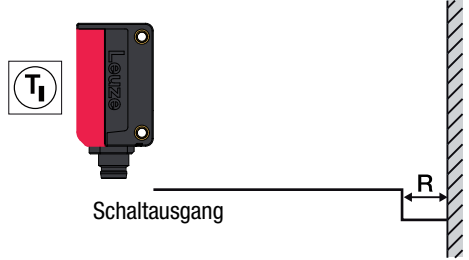
Teach	Bedienebene 1	Bedienebene 2
Standard Teach	<p><b>Teach auf Objekt:</b></p> <p>Bei diesem Teach wird die Schaltentfernung so eingestellt, dass das Objekt, das sich während des Teaches im Strahlengang befindet, mit knapper Reserve erkannt wird. Als Reserve <b>R</b> wird der Zuschlag bezeichnet, um den die Tastweite gegenüber der Distanz zum Teachobjekt vergrößert wird. Es werden also alle Objekte bis etwas über die Distanz des geteachten Objekts hinaus erkannt.</p> 	<p><b>Teach auf Hintergrund:</b></p> <p>Dieser Teach ist nur für Applikationen mit einem festen Hintergrund geeignet. Der Teach wird ohne Objekt durchgeführt. Die Tastweite wird um die Reserve <b>R</b> vor das Teachobjekt gelegt, sie wird also durch den Teach so eingestellt, dass der Hintergrund gerade nicht erkannt wird.</p> 

**Bedienung über Teach-Taste**

**Teach in Bedienebene 1**

- Teach-Taste solange drücken, bis beide LEDs **gleichzeitig** blinken.
- Teach-Taste loslassen.
- Fertig.

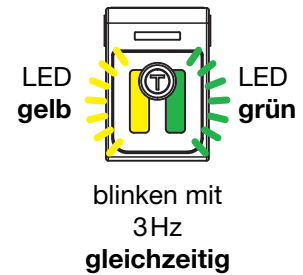
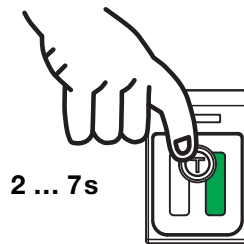

**Teach in Bedienebene 2**

- Teach-Taste solange drücken, bis beide LEDs **abwechselnd** blinken.
- Teach-Taste loslassen.
- Fertig.

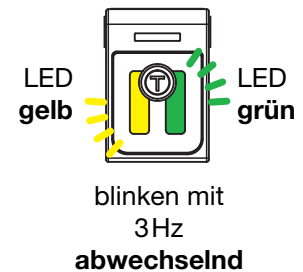
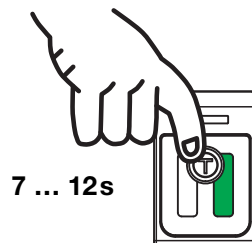

**Schaltverhalten des Schaltausgangs einstellen – Hell-/Dunkelumschaltung**

Mit dieser Funktion lässt sich die Schaltlogik der Sensoren invertieren.

- Teach-Taste solange drücken, bis nur die grüne LED blinkt. Die gelbe LED zeigt dann die umgeschaltete Schaltlogik an:

**EIN** = Schaltausgänge hellerschaltend (bei antivalenten Sensoren Q1 (Pin 4) hellerschaltend, Q2 (Pin 2) dunkelschaltend), d.h. Ausgang aktiv, wenn Objekt erkannt wird.

**AUS** = Schaltausgänge dunkelschaltend (bei antivalenten Sensoren Q1 (Pin 4) dunkelschaltend, Q2 (Pin 2) hellerschaltend), d.h. Ausgang inaktiv, wenn Objekt erkannt wird.

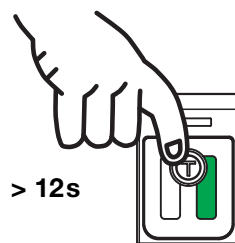

LED gelb  
**EIN = hellerschaltend**

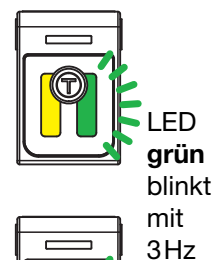

**AUS = dunkelschaltend**



- Teach-Taste loslassen.
- Fertig.