

PRK 25B

Reflex sur réflecteur avec filtre polarisant

fr-06-2011/09 50108777-01



Encombrement

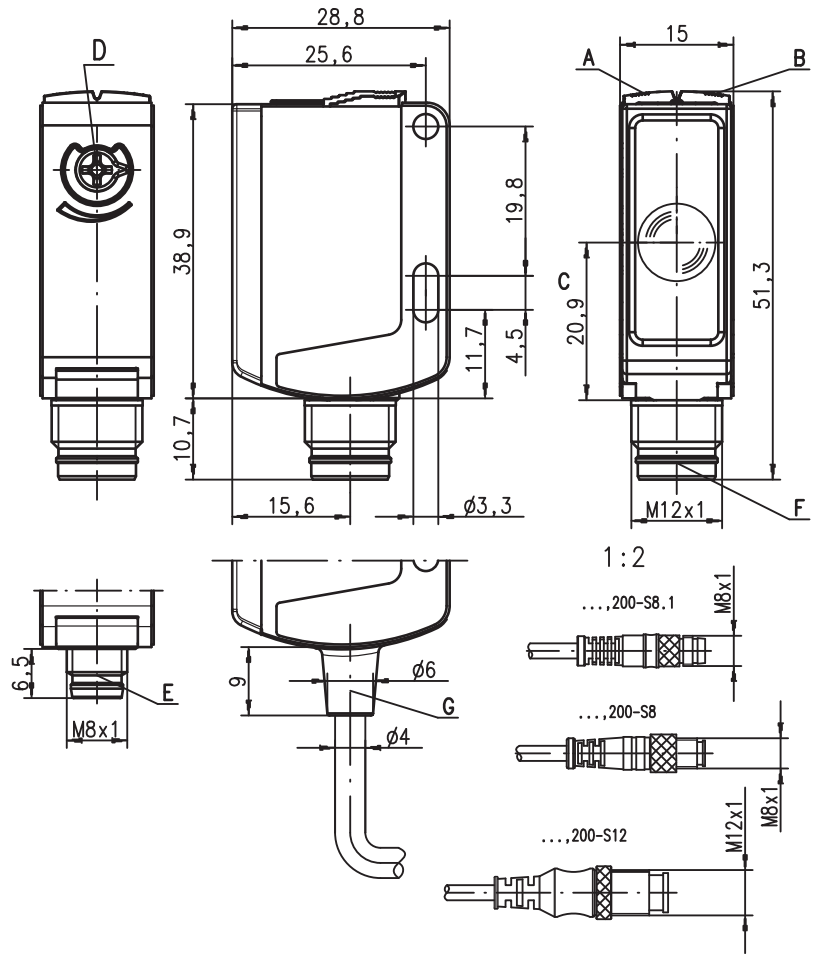

- A** Diode témoin verte
- B** Diode témoin jaune
- C** Axe optique
- D** Réglage de la portée
- E** Connecteur M8x1
- F** Connecteur M12x1
- G** Câble

Raccordement électrique

PRK 25B/66.3-S8
PRK 25B/66.3-S12
PRK 25B/66.3, 200-S8
PRK 25B/66.3, 200-S12
PRK 25B/66.31-S8
PRK 25B/66.31-S12

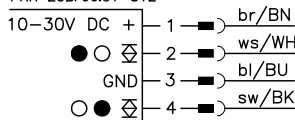

PRK 25B/66.3
PRK 25B/66.31

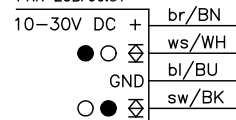

PRK 25B/4D.3-S8
PRK 25B/4D.3-S12

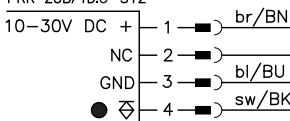

IPRK 25B/4.3, 200-S12
IPRK 25B/4.3-S12

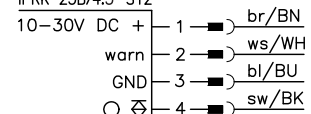

PRK 25B/4.38-S12

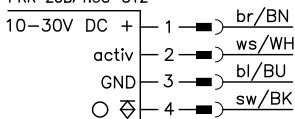

PRK 25B/4.3, 200-S8.1
PRK 25B/4.3, 200-S12

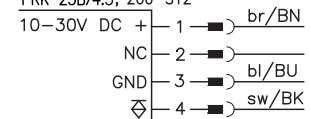

0,05 ... 8m



- Cellule reflex polarisée avec lumière rouge visible
- Très grande sécurité de fonctionnement même avec des milieux dépolarisants, p. ex. pellicules d'emballage
- Module compact dans un boîtier plastique robuste d'indice de protection IP 66/IP 67 pour une utilisation industrielle
- Alignement rapide grâce à la *brightVision*®
- A²LS - Suppression active de la lumière parasite
- Sorties push-pull (symétriques)
- Haute fréquence de fonctionnement pour la saisie d'événements rapides
- Sortie d'avertissement pour une meilleure disponibilité
- Réglage de la portée
- Prise avec verrouillage à cran pour une installation rapide



Accessoires :

(à commander séparément)

- Systèmes de fixation (BT 25, UMS 25...)
- Câble avec connecteur M8 ou M12 (K-D ...)
- Réflecteurs
- Adhésifs réfléchissants

Sous réserve de modifications • DS_25B_4_66-3_b02_fr.fm

Caractéristiques techniques

Données optiques

Lim. typ. de la portée (TK(S) 100x100) ¹⁾ 0,05 ... 8 m
 Portée de fonctionnement ²⁾ voir Notes
 Source lumineuse ³⁾ DEL (lumière modulée)
 Longueur d'onde 620nm (lumière rouge visible, polarisée)

Données temps de réaction

Fréquence de commutation 500Hz
 Temps de réaction 1ms
 Temps d'initialisation ≤ 300ms

Données électriques

Tension d'alimentation U_N ⁴⁾ 10 ... 30VCC (y compris l'ondulation résiduelle)
 Ondulation résiduelle ≤ 15% d' U_N
 Consommation ≤ 20mA
 Sortie de commutation ⁵⁾ .../66.3 2 sorties de commutation push-pull (symétriques)
 .../66.31 broche 2 : PNP de fct. foncée, NPN de fct. claire
 IPRK.../4.3 broche 4 : PNP de fct. claire, NPN de fct. foncée
 .../4.38 broche 4 : PNP de fct. claire, 1 sortie d'avertissement
 .../4D.3 broche 4 : PNP de fct. foncée, broche 2 : NC ⁶⁾
 PRK.../4.3 broche 4 : PNP de fct. claire, broche 2 : NC ⁶⁾
 claire/foncée commutable
 ≥ ($U_N - 2V$) / ≤ 2V
 Charge 100mA max.
 Portée réglage fixe, réglable par potentiomètre pour les types « .31 »

Fonction
 Niveau high/low
 Charge
 Portée

Témoins

DEL verte
 DEL jaune
 DEL jaune clignotante

prêt au fonctionnement
 faisceau établi
 faisceau établi, pas de réserve de fonctionnement

Données mécaniques

Boîtier
 Fenêtre optique
 Poids

plastique (PC-ABS)
 plastique (PMMA)
 avec prise mâle : 15g
 avec câble de 200mm et prise mâle : 30g
 avec câble de 2m : 55g
 câble de 2m (section 4x0,21mm²),
 connecteur M8 ou M12,
 câble de 0,2m avec connecteur M8 ou M12

Raccordement électrique

Caractéristiques ambiantes

Temp. ambiante (utilisation/stockage) -30°C ... +55°C / -30°C ... +60°C
 Protection E/S ⁷⁾ 2, 3
 Niveau d'isolation électrique ⁸⁾ II
 Indice de protection IP 66, IP 67
 Classe de DEL 1 (selon EN 60825-1)
 Normes de référence CEI 60947-5-2
 Homologations UL 508 ⁴⁾

Fonctions supplémentaires

Sortie d'avert. autoControl warn transistor PNP, principe de comptage
 Niveau high/low ≥ ($U_N - 2V$) / ≤ 2V
 Charge 100mA max.
Entrée d'activation activ
 Émetteur actif/inactif ≥ 8V / ≤ 2V
 Délai d'activation/désactivation ≤ 1ms
 Résistance d'entrée 10KΩ ± 10%

- 1) Lim. typ. de la portée : limites de la portée sans réserve de fonctionnement
- 2) Portée de fonctionnement : portée recommandée avec réserve de fonctionnement
- 3) Durée de vie moyenne de 100.000 h à une température ambiante de 25°C
- 4) Pour les applications UL : uniquement pour l'utilisation dans des circuits électriques de « Classe 2 » selon NEC
- 5) Les sorties de commutation push-pull (symétriques) ne doivent pas être connectées en parallèle
- 6) Broche 2 : non connectée, donc particulièrement adaptée au raccordement à des modules de couplage E/S AS-interface
- 7) 2=contre l'inversion de polarité, 3=contre les courts-circuits pour toutes les sorties à transistor
- 8) Tension de mesure 50V

Notes

Réflecteurs		Portée de fonctionnement	
1	TK(S) 100x100	0,05 ... 6,0m	
2	TK(S) 40x60	0,05 ... 3,0m	
3	TK(S) 20x40	0,05 ... 2,0m	

1	0,02		6	8
2	0,02	3		4
3	0,02	2	3	

Portée de fonctionnement [m]
 Lim. typ. de la portée [m]

TK ... = à coller
 TKS ... = à visser

Diagrammes

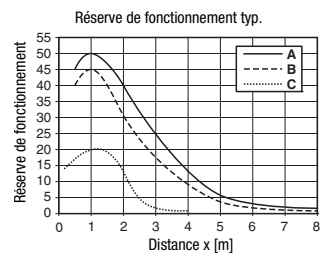
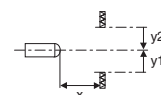
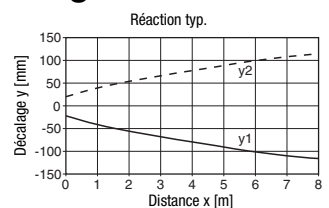

- A TK(S) 100x100
- B TK(S) 40x60
- C TK(S) 20x40

Remarques

- **Usage conforme :**
 Ce produit ne doit être mis en service que par un personnel qualifié et utilisé selon l'usage conforme. Ce capteur n'est pas un capteur de sécurité et ne sert pas à la protection de personnes.

PRK 25B
Reflex sur réflecteur avec filtre polarisant
Pour commander

Tableau de sélection		Désignation de commande →														
Modèle ↓		PRK 25B/66.3-S12 Art. n° 50104236	PRK 25B/66.3-S8 Art. n° 50104237	PRK 25B/66.3 Art. n° 50104238	PRK 25B/66.3, 200-S8 Art. n° 50104239	PRK 25B/66.3, 200-S12 Art. n° 50104240	PRK 25B/4D.3-S8 Art. n° 50104241	PRK 25B/4D.3-S12 Art. n° 50104242	IPRK 25B/4.3-S12 Art. n° 50104246	IPRK 25B/4.3, 200-S12 Art. n° 50108111	PRK 25B/4.38-S12 Art. n° 50104247	PRK 25B/66.31-S12 Art. n° 50104243	PRK 25B/66.31-S8 Art. n° 50104244	PRK 25B/66.31 Art. n° 50104245	PRK 25B/4.3, 200-S12 Art. n° 50110924	PRK 25B/4.3, 200-S8.1 Art. n° 50110874
Sortie de commutation	2 x sortie push-pull (symétrique)	●	●	●	●	●										
	1 x sortie PNP						●	●			●					
	2 x sortie PNP								●	●						
Fonction de commutation	1 sortie PNP claire et 1 sortie NPN foncée	●	●	●	●	●						●	●	●		
	1 sortie PNP foncée et 1 sortie NPN claire	●	●	●	●	●						●	●	●		
	1 sortie PNP de fonction claire								●	●	●				●	●
	1 sortie PNP de fonction foncée							●	●							
	1 sortie d'avertissement								●	●						
Raccordement	connecteur M8, à 4 pôles		●				●						●			
	connecteur M12, à 4 pôles	●						●	●		●	●				
	câble 2.000mm			●										●		
	câble de 200mm avec connecteur M8, 4 pôles				●											
	câble de 200mm avec connecteur M12, 4 pôles					●				●					●	
	câble de 200mm avec connecteur M8, 4 pôles ¹⁾															●
Témoins	DEL verte : prêt à fonctionner	●	●	●	●	●	●	●	●	●	●	●	●	●	●	●
	DEL jaune : faisceau établi	●	●	●	●	●	●	●	●	●	●	●	●	●	●	●
Fonctions supplémentaires	Réglage de la portée par potentiomètre											●	●	●		
	entrée d'activation										●					
	pour le raccordement direct à des modules de couplage E/S AS-i						●	●							●	●
	grande sécurité de fonctionnement même avec des milieux dépolarisants, p. ex. pellicules d'emballage	●	●	●	●	●	●	●	●	●	●	●	●	●	●	●

1) Selon CEI 61076-2-101, module NM avec verrouillage à cran

