

PRK 53

Reflex sur réflecteur avec filtre polarisant

fr 04-2013/01 50107824-01



0 ... 5m
 1 kHz

10 - 30 V DC
 A²LS
 stainless steel 316 L

- Cellule reflex polarisée, optique à autocollimation avec lumière rouge visible
- Boîtier inox 316L de modèle HYGIENE
- Construction optique fermée pour empêcher la prolifération bactérienne
- Testé selon ECOLAB et CleanProof+
- Identification sans papier de l'appareil
- Vitre avant en plastique, antirayures et étanche à la diffusion
- A²LS- Suppression active de la lumière parasite
- Haute fréquence de fonctionnement pour la saisie d'événements rapides
- Réglage simple par touche d'apprentissage verrouillable ou entrée d'apprentissage

Encombrement

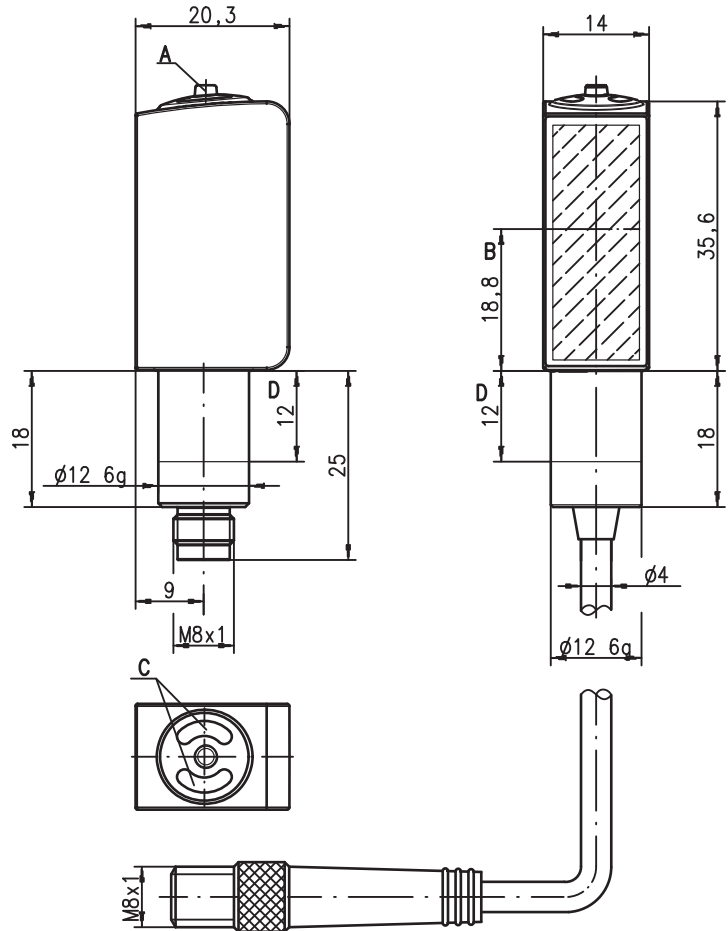

- A Touche d'apprentissage
- B Axe optique
- C Diodes témoin
- D Zone autorisée pour le serrage

Raccordement électrique

Connecteur, 4 pôles (avec/sans câble)

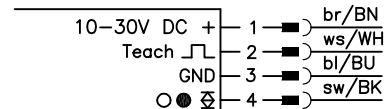

Connecteur, 3 pôles

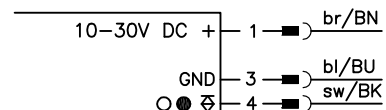

Câble, 4 conducteurs

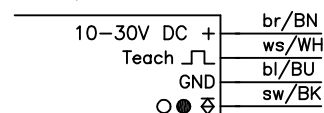

Accessoires :

(à commander séparément)

- Câble avec connecteur M8 ou M12 (K-D ...)
- Câble pour le domaine « Food & Beverage »
- Réflecteurs pour le domaine alimentaire
- Réflecteurs pour le domaine pharmaceutique
- Adhésifs réfléchissants
- Pièces de fixation

Sous réserve de modifications • DS_PRK536_fr_50107824-01.fm

Caractéristiques techniques

Données optiques

Lim. typ. de la portée (TK(S) 100x100) ¹⁾ 0 ... 5m
 Portée de fonctionnement ²⁾ voir Notes
 Source lumineuse ³⁾ DEL (lumière modulée)
 Longueur d'onde 620nm (lumière rouge visible, polarisée)

Données temps de réaction

Fréquence de commutation 1000Hz
 Temps de réaction 0,5ms
 Temps d'initialisation ≤ 300ms

Données électriques

Tension d'alimentation U_N ⁴⁾ 10 ... 30VCC (y compris l'ondulation résiduelle)
 Ondulation résiduelle ≤ 15% d'U_N
 Consommation ≤ 18mA
 Sortie de commutation .../6.22 1 sortie de commutation push-pull (symétrique)
 broche 4 : PNP de fct. claire, NPN de fct. foncée
 broche 2 : entrée d'apprentissage commutable claire/foncée

Fonction ≥ (U_N-2V)/≤ 2V
 Niveau high/low 100mA max.
 Charge réglage par auto-apprentissage
 Portée

Témoins

DEL verte prêt au fonctionnement
 DEL jaune faisceau établi
 DEL jaune clignotante faisceau établi, pas de réserve de fonctionnement ⁵⁾

Données mécaniques

Boîtier inox AISI 316L, DIN X2CrNiMo17132, W.Nr1.4404
 Concept du boîtier modèle HYGIENE
 Rugosité du boîtier ⁶⁾ Ra ≤ 2,5
 Connecteur inox AISI 316L, DIN X2CrNiMo17132, W.Nr1.4404
 Fenêtre optique plastique revêtu (PMMA), antirayures et étanche à la diffusion
 Commande plastique (TPV-PE), étanche à la diffusion
 Poids avec prise mâle M8 : 50g
 avec câble de 200mm et prise mâle M8 : 60g
 avec câble de 5000mm : 110g
 Raccordement électrique connecteur M8 à 4 pôles ou 3 pôles
 câble de 0,2m avec connecteur M8 à 4 pôles,
 câble de 5m, 4 x 0,20mm²
 par ajustement (voir « Remarques »)
 3 Nm (zone autorisée voir Encombrement)

Fixation
 Couple de serrage max.

Caractéristiques ambiantes

Temp. ambiante (utilisation/stockage) ⁷⁾ -30°C ... +70°C/-30°C ... +70°C
 Protection E/S ⁸⁾ 2, 3
 Niveau d'isolation électrique ⁹⁾ III
 Indice de protection IP 67, IP 69K ¹⁰⁾
 Test écologique selon ECOLAB, CleanProof+
 Classe de DEL 1 (selon EN 60825-1)
 Normes de référence CÉI 60947-5-2
 Homologations UL 508 ⁴⁾
 Résistance aux produits chimiques testée selon ECOLAB et CleanProof+ (voir Remarques)

Fonctions supplémentaires

Entrée d'auto-apprentissage/activation
 Émetteur actif/inactif ≥ 8V/≤ 2V
 Délai d'activation/désactivation ≤ 1ms
 Résistance d'entrée 30kΩ

- 1) Lim. typ. de la portée : limites de la portée sans réserve de fonctionnement
- 2) Portée de fonctionnement : portée recommandée avec réserve de fonctionnement
- 3) Durée de vie moyenne de 100.000 h à une température ambiante de 25°C
- 4) Pour les applications UL : uniquement pour l'utilisation dans des circuits électriques de « Classe 2 » selon NEC
- 5) Affichage de l'état « pas de réserve de fonctionnement » par la DEL jaune clignotante disponible uniquement dans le cas de réglage de l'apprentissage standard
- 6) Valeur typique pour le boîtier inox
- 7) Températures de fonctionnement de +70°C admissibles seulement brièvement (≤ 15 min)
- 8) 2=contre l'inversion de polarité, 3=contre les courts-circuits pour toutes les sorties à transistor
- 9) Tension de mesure 50V
- 10)Uniquement en cas de montage intérieur sur tige du connecteur M8

Usage conforme

Les cellules sont des capteurs photoélectriques pour la détection optique sans contact d'objets.

Ce produit ne doit être mis en service que par un personnel qualifié et utilisé selon l'usage conforme. Ce capteur n'est pas un capteur de sécurité et ne sert pas à la protection de personnes.

Notes

Réflecteurs alimentaires			Portée de fonctionnement
1	TK(S)	100x100	0 ... 4,0m
2	TK	40x60	0 ... 2,6m
3	Adhésif 6	50x50	0 ... 2,0m
4	TK	20x40	0 ... 1,3m
5	Adhésif 4	50x50	0 ... 0,7m

1	0		4	5
2	0	2,6	3,2	
3	0	2,0	2,4	
4	0	1,3	1,5	
5	0	0,7	1,0	

Réflecteurs pharmaceutiques			Portée de fonctionnement
1	TK(S)	40x60.P	0 ... 1,6m
2	TK	BR53	0 ... 1,3m
3	TK(S)	20x40.P	0 ... 1,0m
4	TK(S)	20.P	0 ... 0,7m
5	MTK(S)	14x23.P	0 ... 0,4m
6	TK	10.P	0 ... 0,3m

1	0		1,6	1,8
2	0		1,3	1,6
3	0		1,0	1,2
4	0	0,7	0,8	
5	0	0,4	0,5	
6	0	0,3	0,4	

□ Portée de fonctionnement [m]
 □ Lim. typ. de la portée [m]

TK ... = à coller
 TKS ... = à visser

Diagrammes

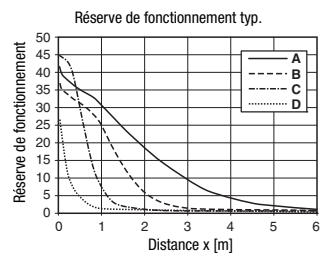
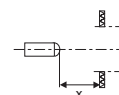
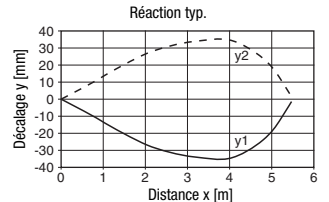

- A TK 100x100
- B TKS 40x60
- C TKS 20x40
- D Adhésif 4 : 50x50

Remarques

Vous trouverez les produits chimiques testés au début de la description du produit.

Fixer uniquement à l'aide d'une vis sans tête dans la zone signalée. Couple de serrage max. 3Nm.

Pour commander

Tableau de sélection		Désignation de commande →			
Modèle ↓		PRK 53/6.22-S8 Art. n° 50107603	PRK 53/6.22, 200-S8 Art. n° 50105789	PRK 53/6.22-S8.3 Art. n° 50107604	PRK 53/6.22-5000 Art. n° 50121898
Sortie de commutation	1 x sortie push-pull (symétrique)	●	●	●	●
Fonction de commutation	claire/foncée paramétrable	●	●	●	●
Raccordement	connecteur M8, métallique, 4 pôles	●			
	connecteur M8, métallique, 3 pôles			●	
	câble de 200mm avec connecteur M8, 4 pôles		●		
	câble de 5000mm, 4 conducteurs				●
Réglage	auto-apprentissage par touche (verrouillable) et entrée d'apprentissage ¹⁾	●	●	●	●
Témoins	DEL verte : prêt à fonctionner + processus d'apprentissage	●	●	●	●
	DEL jaune : sortie de commutation	●	●	●	●

1) Pas d'entrée d'apprentissage dans le cas de la prise mâle à 3 pôles

Réglage du capteur (apprentissage) par touche d'apprentissage

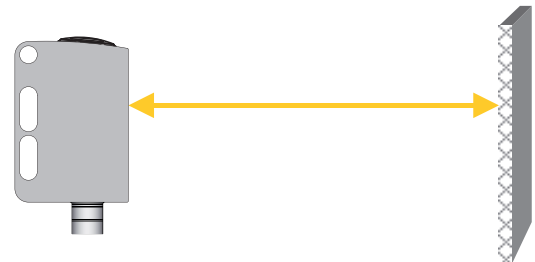

- **En usine, le capteur est réglé à la portée max.**
Recommandation : n'effectuer l'apprentissage que si la détection des objets souhaités n'est pas fiable.
- **Avant l'apprentissage :**
dégager le parcours lumineux vers le réflecteur !
L'enregistrement du réglage de l'appareil est à sûreté intégrée. Il n'est donc pas nécessaire de recommencer le paramétrage après une panne / coupure de courant.

Apprentissage standard pour une sensibilité normale du capteur

- Appuyer sur la touche d'apprentissage jusqu'à ce que les deux DEL clignotent **simultanément**.
- Lâcher la touche d'apprentissage.
- Terminé.

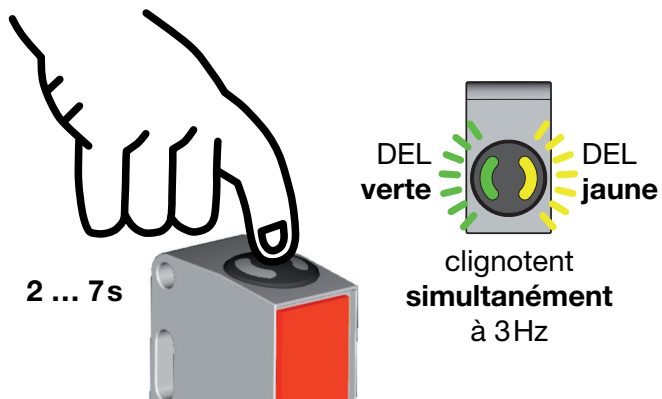

Après l'apprentissage standard, le capteur commute quand le rayon lumineux est couvert à moitié par l'objet.



Apprentissage pour une sensibilité accrue du capteur

- Appuyer sur la touche d'apprentissage jusqu'à ce que les deux DEL clignotent **en alternance**.
- Lâcher la touche d'apprentissage.
- Terminé.



Après l'apprentissage pour la sensibilité accrue du capteur, le capteur commute quand le rayon lumineux est couvert à env. 18% par l'objet.

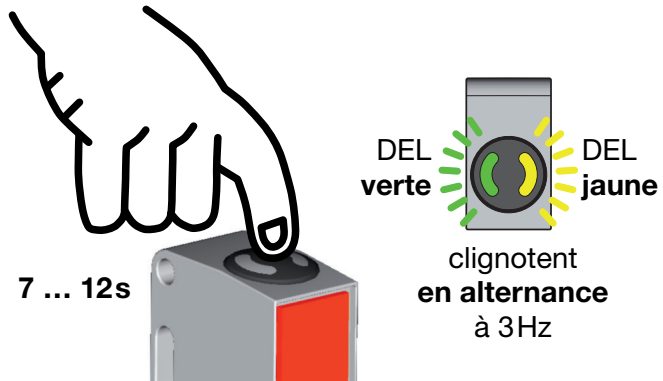

Apprentissage pour une portée maximale (réglage d'usine lors de la livraison)

- Avant l'apprentissage : **couvrir** le parcours lumineux vers le réflecteur !
- Même déroulement que pour l'apprentissage standard.

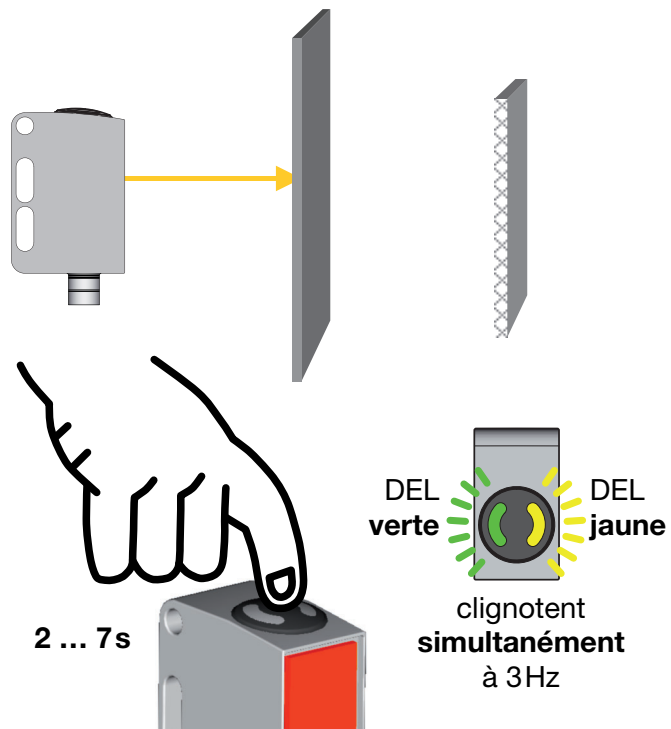

Régler le comportement de commutation de la sortie de commutation – commutation claire/foncée

- Appuyer sur la touche d'apprentissage jusqu'à ce que la DEL verte clignote. La DEL jaune indique le réglage actuel de la sortie de commutation :
ALLUMÉE = sortie de commutation claire
ÉTEINTE = sortie de commutation foncée
- Maintenir la touche d'apprentissage appuyée pour changer le comportement de commutation.
- Lâcher la touche d'apprentissage.
- Terminé.

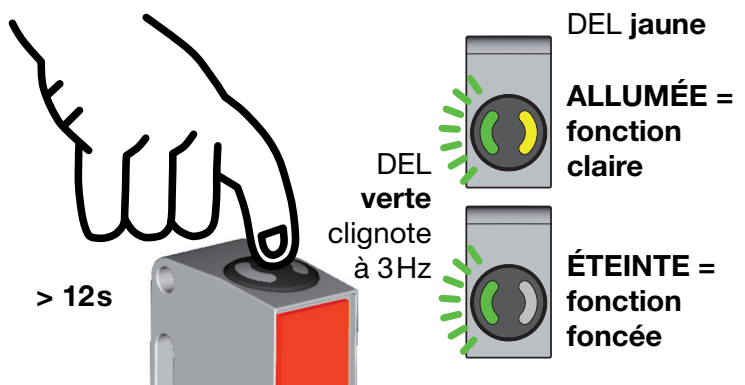

Verrouillage de la touche d'apprentissage par l'entrée d'apprentissage



Un **signal high statique** (≥ 4 ms) en entrée d'apprentissage verrouille si besoin la touche d'apprentissage sur l'appareil, empêchant toute manipulation manuelle (pour protéger p. ex. contre des fausses manœuvres).

Si l'entrée d'apprentissage est non raccordée ou si un signal low statique est appliqué, la touche est déverrouillée et peut être manipulée librement.

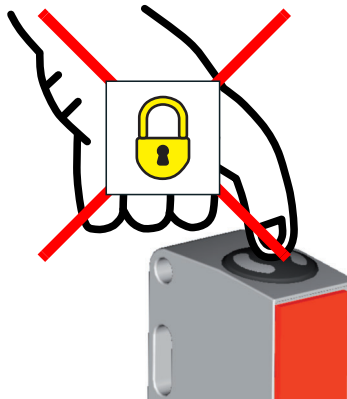

Réglage du capteur (apprentissage) par l'entrée d'apprentissage



La description suivante est valable pour la logique de commutation PNP !

$$U_{\text{Teach low}} \leq 2V$$

$$U_{\text{Teach high}} \geq (U_B - 2V)$$

Avant l'apprentissage : dégager le parcours lumineux vers le réflecteur !

L'enregistrement du réglage de l'appareil est à sûreté intégrée. Il n'est donc pas nécessaire de recommencer le paramétrage après une panne / coupure de courant.

Apprentissage standard pour une sensibilité normale du capteur

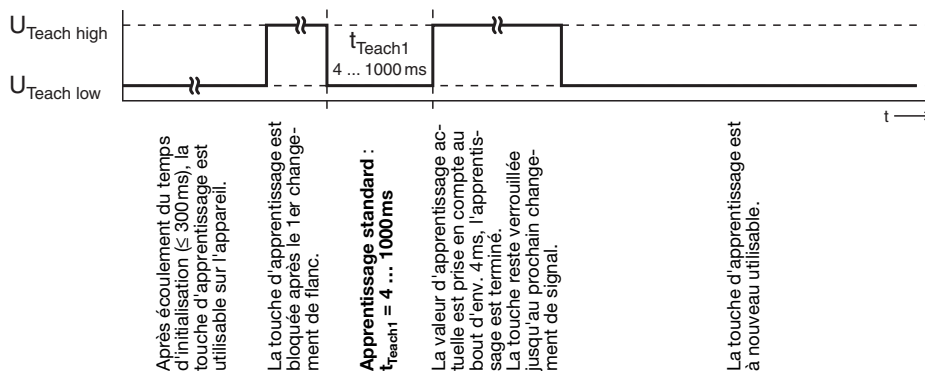

Apprentissage standard rapide

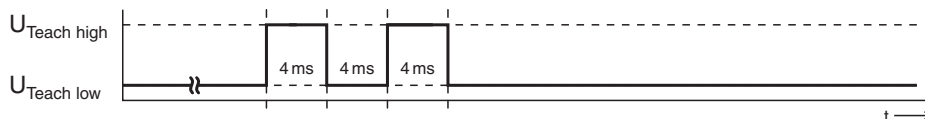

Durée d'apprentissage la plus courte pour l'apprentissage standard : env. 12ms



Après l'apprentissage standard, le capteur commute quand le rayon lumineux est couvert à moitié par l'objet.

Apprentissage pour une sensibilité accrue du capteur

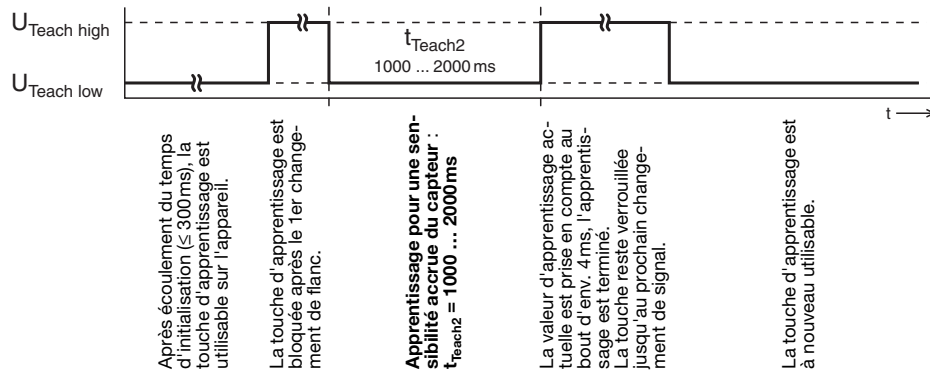

Après l'apprentissage pour la sensibilité accrue du capteur, le capteur commute quand le rayon lumineux est couvert à env. 18% par l'objet.

Régler le comportement de commutation de la sortie de commutation – commutation claire/foncée

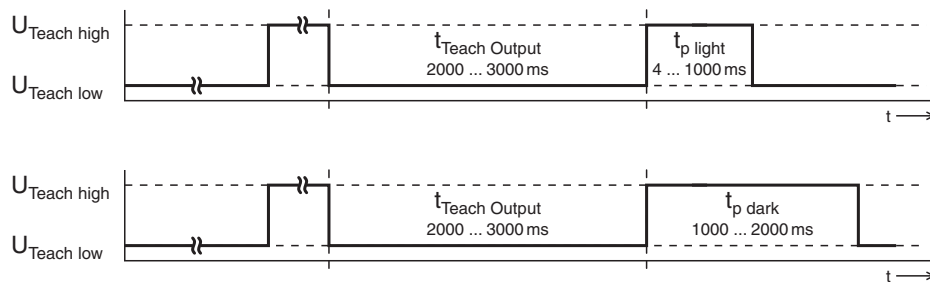

Après écoulement du temps d'initialisation (≤ 300 ms), la touche d'apprentissage est utilisable sur l'appareil.

La touche d'apprentissage est bloquée après le 1er changement de flanc.

Réglage du comportement de commutation de la sortie de commutation :

$t_{Teach Output} = 2000 \dots 3000$ ms

Sortie de commutation claire :
 $t_{p light} = 4 \dots 1000$ ms

Sortie de commutation foncée :
 $t_{p dark} = 1000 \dots 2000$ ms

La touche reste verrouillée jusqu'au prochain changement de signal.