

PRK 5

Fotocélulas reflexivas con filtro de polarización

Dibujo acotado

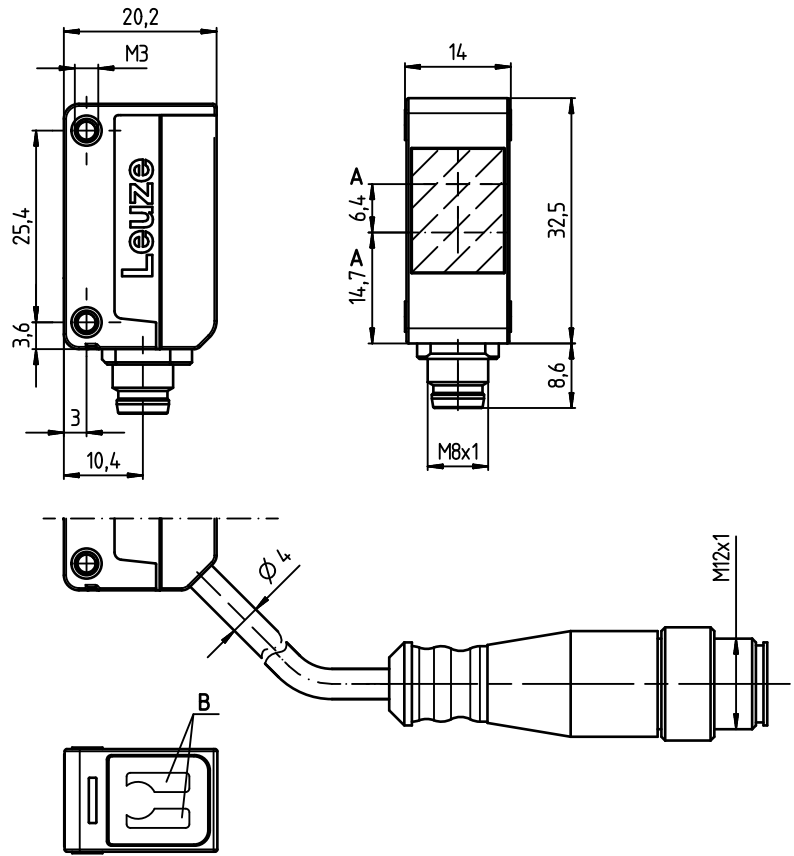

A Eje óptico
B Diodos indicadores

Conexión eléctrica

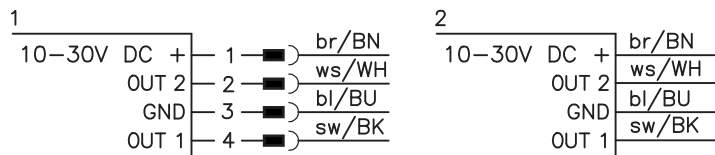

es 03-2013/08 50117573

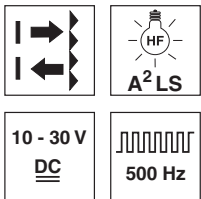

0,02 ... 6,0m

- Fotocélulas reflexivas polarizadas en luz roja visible
- Supresión activa de luz externa A²LS
- Alineación rápida mediante *brightVision*®
- Montaje sencillo mediante casquillos roscados de metal M3 integrados
- Posibilidad de montaje compacto gracias a la salida del cable hacia atrás o hacia abajo
- Control completo mediante LEDs de indicación verdes o amarillos
- Robusta carcasa de plástico segundo IP 67 para el empleo industrial
- Salidas antivalentes para conmutación en claridad/oscuridad

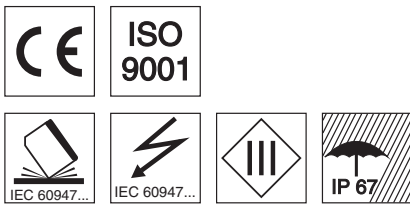

Accesorios:

(disponible por separado)

- Sistemas de sujeción (BTU 200 ..., BT 200...)
- Conectores M12 (KD ...)
- Cables confeccionados (K-D ...)
- Reflectores
- Cinta reflectora

Änderungen vorbehalten • DS_PRK5_es_50117573.fm

Datos técnicos

Datos ópticos

Límite típ. de alcance (TK(S) 100x100) ¹⁾	0,02 ... 6,0m
Alcance de operación ²⁾	vea tablas
Fuente de luz	LED (luz modulada)
Longitud de onda	620nm (luz roja visible, polarizada)

Respuesta temporal

Frecuencia de conmutación	500Hz
Tiempo de respuesta	1 ms
Tiempo de inicialización	≤ 300ms

Datos eléctricos

Alimentación U_B	10 ... 30VCC
Ondulación residual	≤ 15% de U_B
Corriente en vacío	≤ 20mA
Salida conmutada	.../4P... 2 salidas de transistor PNP
	.../2N... 2 salidas de transistor NPN
	pin 2: PNP con. en oscuridad, pin 4: PNP con. en claridad
	pin 2: NPN con. en oscuridad, pin 4: NPN con. en claridad
Tensión de señal high/low	≥ ($U_B - 2,5V$) / ≤ 2,5V
Corriente de salida	máx. 100mA ³⁾

Indicadores

LED verde	disponible
LED amarillo	haz de luz libre
LED amarillo intermitente	haz de luz libre, sin reserva de función

Datos mecánicos

Carcasa	plástico
Cubierta de óptica	plástico
Peso	20g con conector M8
	40g con cable de 200mm y conector M12
	70g con cable 2m
Tipo de conexión	conector M8, de 4 polos
	cable 200mm con conector M12, de 4 polos
	cable 2mm, 4x0,20mm ²⁾

Datos ambientales

Temp. ambiental (operación/almacén)	-40°C ... +60°C / -40°C ... +70°C
Circuito de protección ⁴⁾	2, 3
Clase de protección VDE	III
Índice de protección	IP 67
Fuente de luz	grupo libre (según EN 62471)
Sistema de normas vigentes	IEC 60947-5-2

- 1) Límite típ. de alcance: alcance máx. posible sin reserva de funcionamiento
- 2) Alcance de operación: alcance recomendado con reserva de funcionamiento
- 3) Suma de las corrientes de salida de ambas salidas, 50mA a temperaturas ambientales > 40°C
- 4) 2=protección contra polarización inversa, 3=protección contra cortocircuito para todas las salidas

Tablas

Reflectores	Alcance de operación
1 TK(S) 100x100	0,02 ... 4,5m
2 TKS 40x60	0,02 ... 3,0m
3 TKS 82.2	0,05 ... 3,6m
4 TKS 30x50	0,03, ... 1,9m
5 TKS 20x40	0,04 ... 1,6m
6 Lámina 4 50x50	0,08 ... 1,4m

1	0,02	4,5	6,0
2	0,02	3,0	4,0
3	0,05	3,6	4,5
4	0,03	1,9	2,5
5	0,04	1,6	2,2
6	0,08	1,4	2,0

□	Alcance de operación [m]
■	Límite típ. de alcance [m]

Diagramas

Comport. típ. de respuesta (TK 100x100)

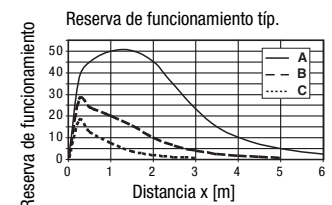
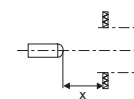
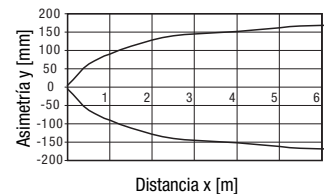

- A TKS 100x100
- B TKS 40x60
- C TKS 20x40

Notas

● Uso conforme:

Este producto debe ser puesto en funcionamiento únicamente por personal especializado, debiendo utilizarlo conforme al uso prescrito para él. Este sensor no es un sensor de seguridad y no sirve para la protección de personas.

PRK 5

Fotocélulas reflexivas con filtro de polarización

Indicaciones de pedido

Los sensores aquí enumerados son tipos preferentes; encontrará información actual en www.leuze.com.

		Denominación	Núm. art.
Con conector M8 de 4 polos	Pin 4: PNP conmutación en claridad, pin 2: PNP conmutación en oscuridad	PRK 5/4P-M8	50117706
	Pin 4: NPN conmutación en claridad, pin 2: NPN conmutación en oscuridad	PRK 5/2N-M8	50117703
Con cable 200mm y conector M12	Pin 4: PNP conmutación en claridad, pin 2: PNP conmutación en oscuridad	PRK 5/4P-200-M12	50117704
	Pin 4: NPN conmutación en claridad, pin 2: NPN conmutación en oscuridad	PRK 5/2N-200-M12	50117702
Con cable, longitud de cable 2 m	Pin 4: PNP conmutación en claridad, pin 2: PNP conmutación en oscuridad	PRK 5/4P	50117705
	Pin 4: NPN conmutación en claridad, pin 2: NPN conmutación en oscuridad	PRK 5/2N	50117707

Nomenclatura

P	R	K	5	/	4	P	-	2	0	0	-	M	1	2
---	---	---	---	---	---	---	---	---	---	---	---	---	---	---

Principio de funcionamiento

PRK Fotocélula reflexiva polarizada

Serie

5 Serie 5

Salida/función /OUT1OUT2 (OUT1 = pin 4, OUT2 = pin 2)

4 PNP conmutación en claridad
P PNP conmutación en oscuridad
2 NPN conmutación en claridad
N NPN conmutación en oscuridad
X Pin no asignado

Conexión eléctrica

-M8 Conector M8, de 4 polos
No procede Cable, longitud estándar 2 m
-200-M12 Cable 200mm con conector M12

